

VĚK 14+

# FT009 BOAT

VYSOKORYCHLOSTNÍ ZÁVODNÍ LOĎ

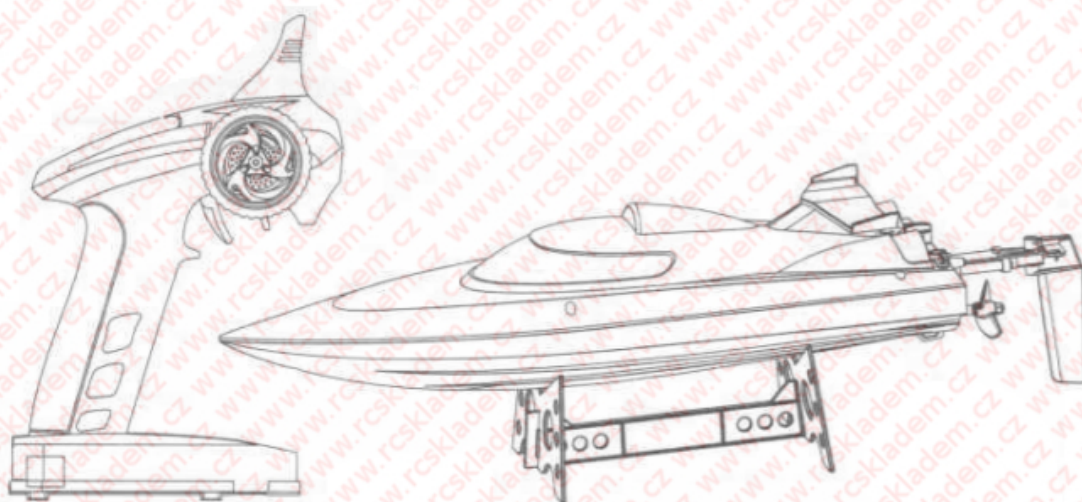

## Instrukce pro 2,4 G bezdrátový model lodi na dálkové ovládání

Před použitím si pozorně přečtete tento manuál!  
Obsah balení se může lišit od dílů popisovaných v návodu.

1. Tento produkt je poháněn silným motorem s vodním chlazením (540) a využívá kvalitní servo pro zatáčení.
2. Při maximálním nabití baterie dosahuje model rychlosti až 30km/hod.
3. Rozměry lodního trupu:  
Délka trupu: 460 mm  
Šířka trupu: 125 mm  
Výška trupu: 118 mm

## Základní popis lodi

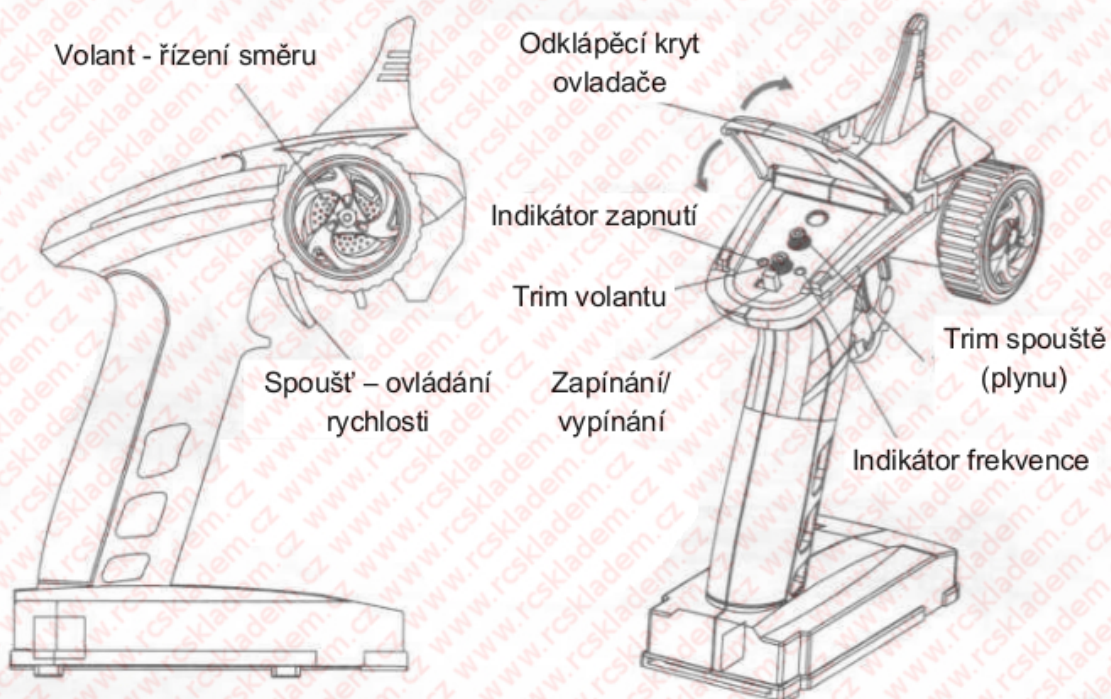
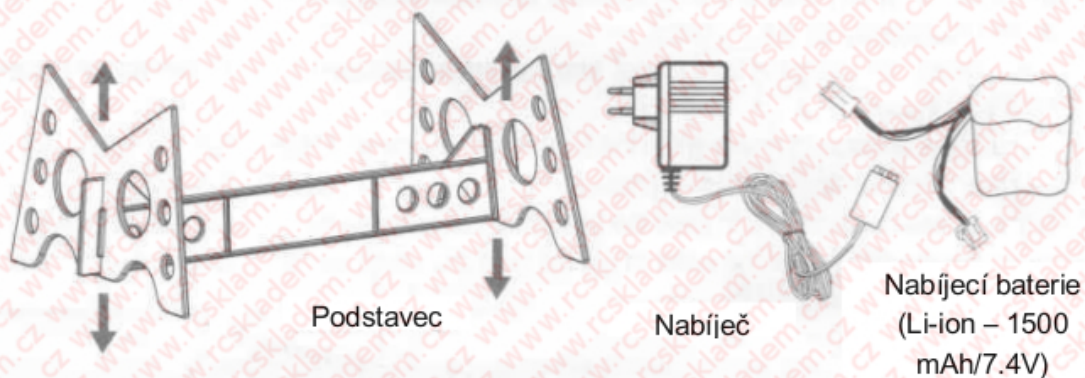
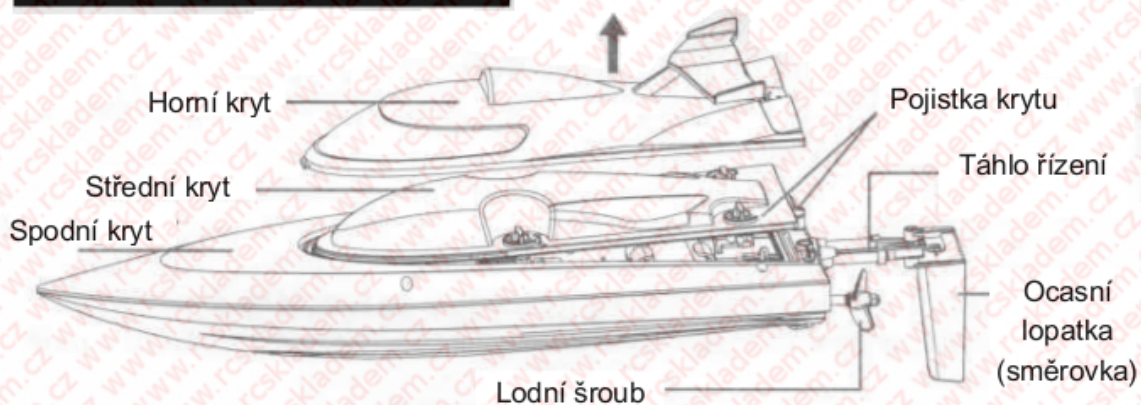

## Instalace baterií do ovladače

Otevřete kryt baterií a vložte 6ks 1,5 V AA baterií - dbejte na správnou polaritu! Zavřete kryt a utáhněte šroubky.

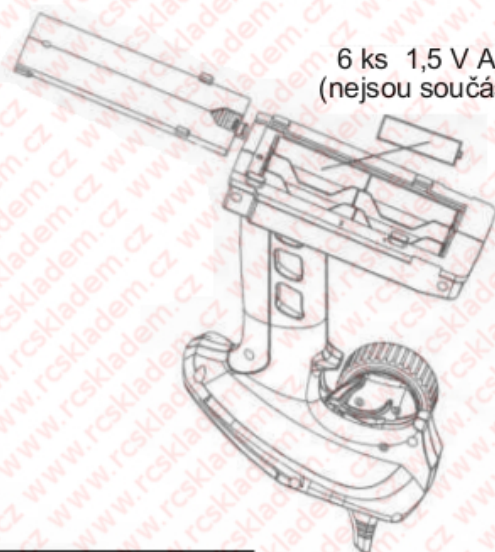

6 ks 1,5 V AA baterií  
(nejsou součástí balení)

## Nabíjení baterie modelu

Propojte baterii s nabíječem, nabíječ zapojte do zásuvky a nabíjejte 3-4 hod. Během nabíjení neodpojujte. Po ukončení nabíjení může být povrch baterie horký. Je-li baterie nabitá, odpojte ji od nabíječe a poté i nabíječ ze zásuvky.

### Upozornění týkající se baterií dálkového ovladače:

- 1) Doporučeny jsou AA alkalické baterie.
- 2) Nabíjecí baterie mohou být použity.
- 3) Nenabíjecí baterie nemohou být nabíjeny.
- 4) Nezkratujte a nerozebírejte baterie. Nevhazujte baterie do ohně.
- 5) Nabíjení by mělo probíhat pod dozorem dospělé osoby.
- 6) Před nabíjením vyjměte nabíjecí baterie z ovladače.
- 7) Dbejte na správnou polaritu baterií.
- 8) Nesměšujte baterie různých druhů (nabíjecí a nenebíjecí). Nesměšujte staré a nové baterie.
- 9) Ovladač může být čištěn vodou. Před čištěním vyjměte baterie.
- 10) Používejte pouze baterie stejného druhu.
- 11) Vybité baterie vyjměte z ovladače.
- 12) Pokud model nepoužíváte, vyjměte baterie.
- 13) Pravidelně kontrolujte kryt i všechny ostatní součástky. V případě poškození model nepoužívejte a nechte ho opravit.

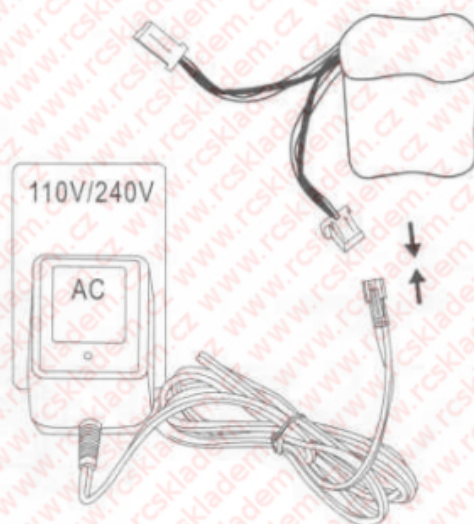

## Instalace baterií do modelu

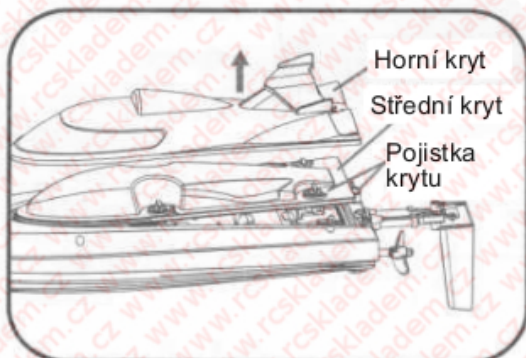

7. Otočte pojistkou krytu a sejměte oba kryty (horní a střední).

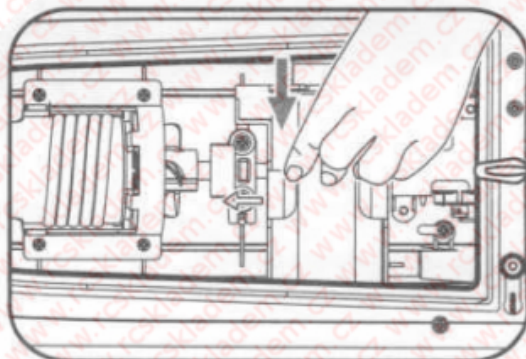

5. Vložte Li-ion baterii do úchyty.

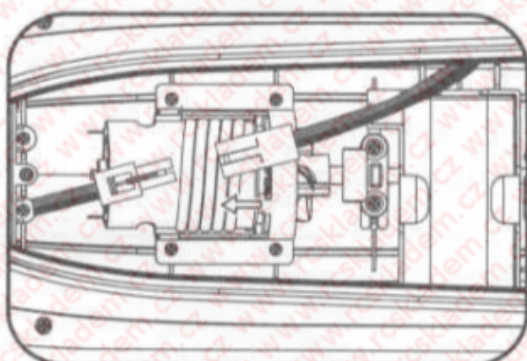

3. Propojte konektory baterie a základní desky.

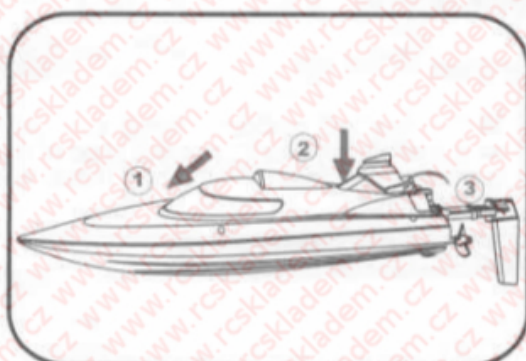

1. Přiložte zpět kryty lodi a zacvakněte.

## Párování modelu s dálkovým ovládačem

Položte model lodi na vodní hladinu. Chvilku počkejte a poté zapněte dálkový ovladač. Červené světlo by mělo svítit a zelené blikat. Když zelené světlo blikat přestane, znamená to, že se propojení ovladače s modelem zdařilo a zábava může začít!

## Bezpečnostní upozornění

Pro zachování bezpečných podmínek, aby nedošlo ke zranění osob, by model neměl být používán na zemi, ale tak, aby byl lodní šroub pod vodou. Před startem se přesvědčte, že kormidlo reaguje, a nastavte ho do neutrální polohy.

1. Tento produkt je určen pro osoby starší 14-ti let. Ostatní si s modelem mohou hrát pouze za dozoru dospělé osoby
2. Ujistěte se, že ve vodě kde hodláte model používat, neplavou žádní lidé, aby nedošlo ke zranění.
3. Ujistěte se, že ve vodě neplavou předměty, které by mohly loď poškodit.
4. Nepřesahujte vzdálenost 150m, mohlo by dojít ke ztrátě spojení mezi ovladačem a modelem.
5. Pokud model nepoužíváte, vypněte ho. Vypněte i dálkový ovladač
6. Pokud model zpomaluje, dochází mu baterie. Neprodleně se s modelem vraťte a baterii nabijte/vyměňte.
7. Při používání modelu buďte opatrní. Pokud se model chová neobvykle, raději se s ním vraťte. Nikdy nechodte pro loď do vody, mohlo by dojít ke zranění.

## Instalace nárazníku

Instalaci nárazníku můžete předejít poškození věcí a zranění

Obrázek:

1. Nasadte nárazník na špičku přidi

2. Zatlačte na nárazník  
Chcete-li nárazník odejmou, postupujte v opačném pořadí.

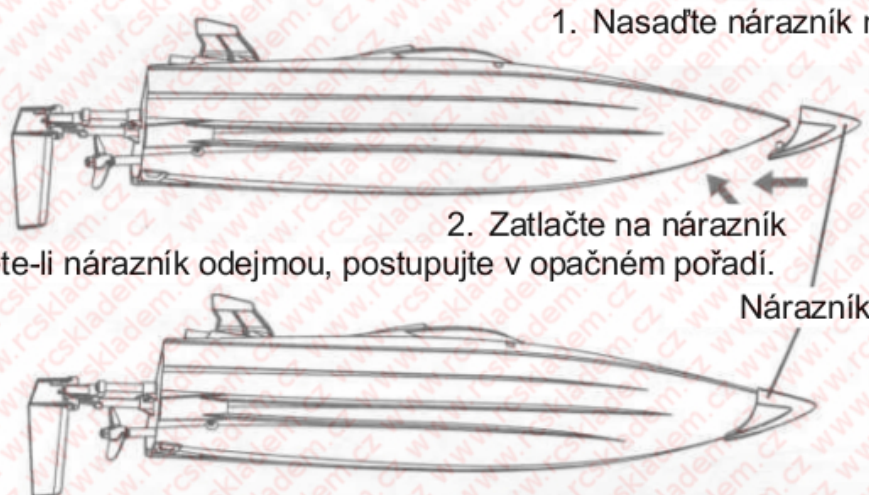

## Ovládání

Dopředu

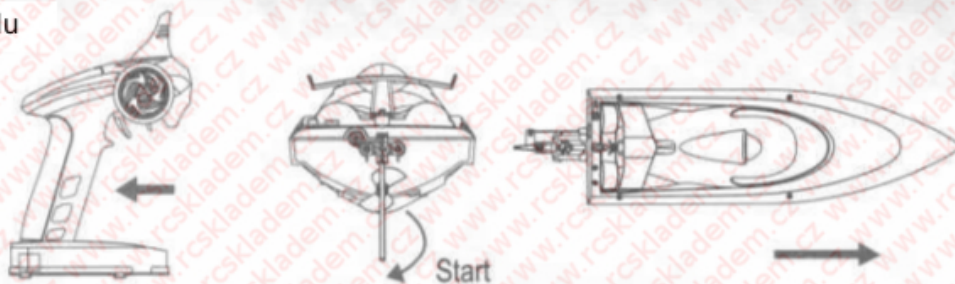

Stisknutím (stlačením) spouště, popluje loď dopředu.

Dozadu

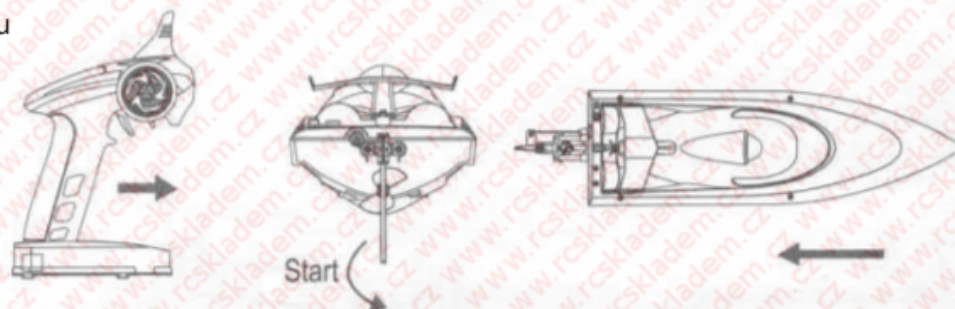

Zatlačením (opačným směrem než v předchozím kroku) na spouště, popluje loď dozadu.

Zatáčení vlevo

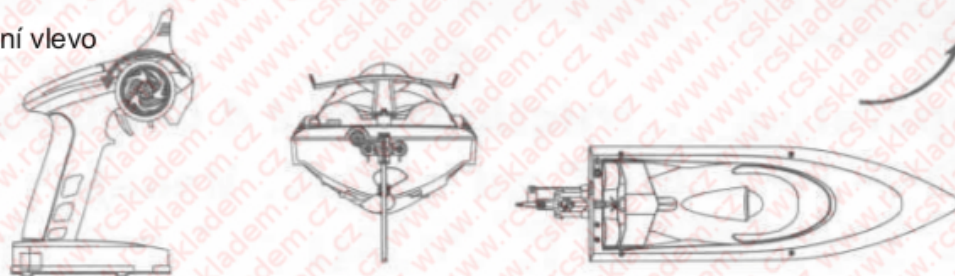

Když otočíte volantem proti směru hodinových ručiček, model zatočí doleva.

Zatáčení vpravo

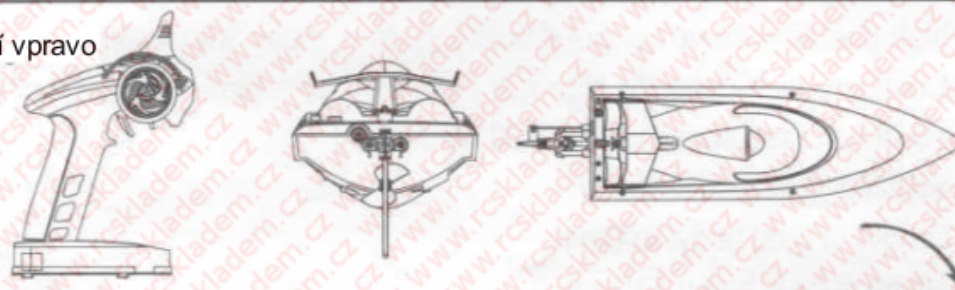

Když otočíte volantem po směru hodinových ručiček, model zatočí doprava.

## Převrácení lodi

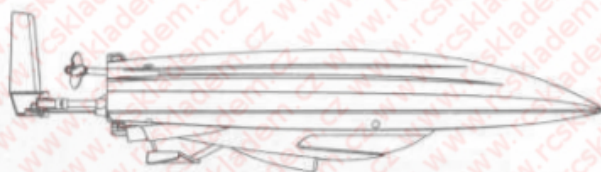

V případě, že se loď otočí spodní částí nahoru, přidejte plyn dozadu a pak prudce dopředu. Loď se otočí do normální polohy.

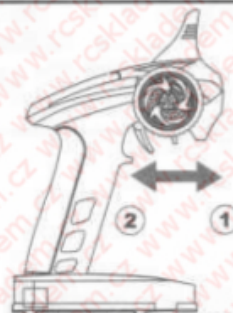

## Trim zatáčení doprava

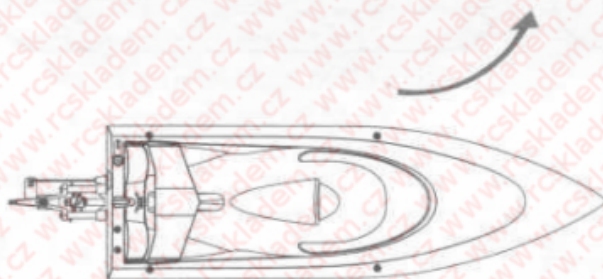

Zatáčí-li loď sama doleva, pomalu otáčejte trimem zatáčení opačným směrem, dokud se směr modelu nesrovná a loď nepopluje rovně

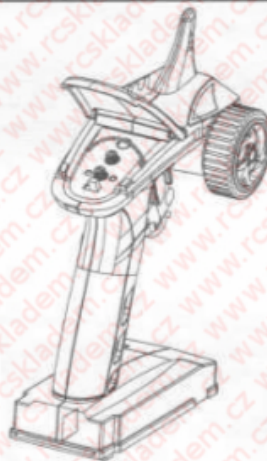

## Trim zatáčení doleva

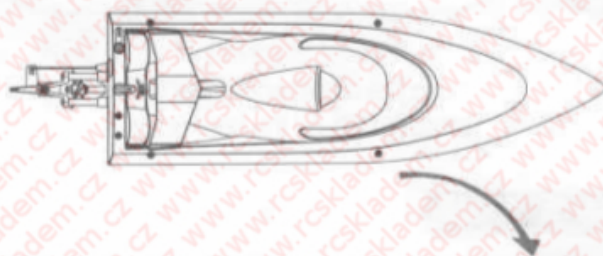

Zatáčí-li loď sama doprava, pomalu otáčejte trimem zatáčení opačným směrem, dokud se směr modelu nesrovná a loď nepopluje rovně

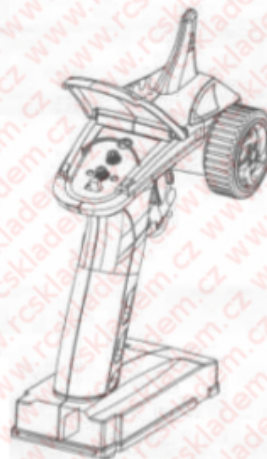

## Udržba a prohlídka

Pokud model nepoužíváte, vyndejte z něj baterie, abyste předešli vytečení a následnému poškození modelu. Baterie vyndejte i z ovladače.

Abyste se vyhnuli změnám barvy, neskladujte model na přímém slunci.

Udržujte model čistý. Po používání vysušte vodu v kabině suchým hadříkem.

## Seznam dílů

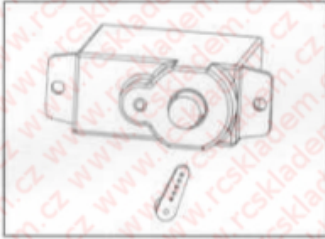

Servo zatáčení

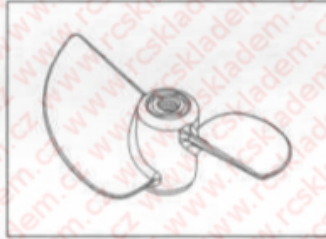

Vodní šroub

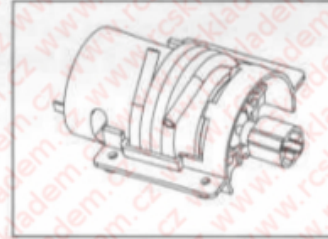

Motor s vodním chlazením



Hřídel



Ocelová tyč



Nárazník



Mechanismus zatáčení

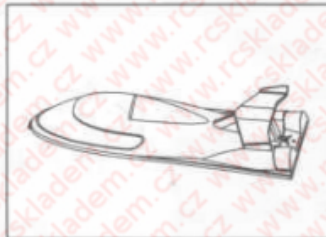

Kryt lodi

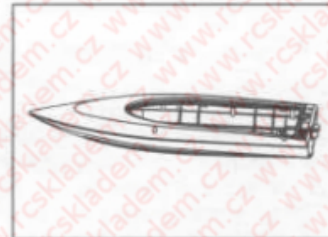

Tělo lodi

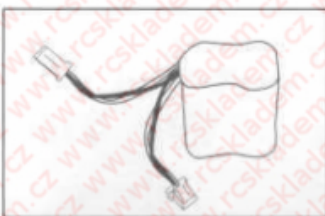

7.4V 1500mAh Li-ion  
nabíjecí baterie

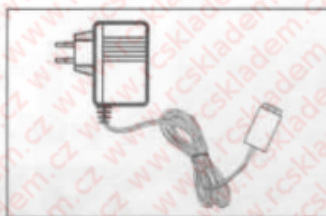

Nabíječ

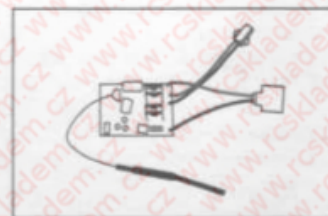

FT009 Příjímač/základní  
deska