

# **Speed Racing Buggy**



**TOP SPEED**

## **VLASTNOSTI PRODUKTU:**

Doba provozu: 6-10 minut

(produkt je vybaven velkokapacitní baterií, která může dosáhnout nejlepšího stavu po několikanásobném nabití a vybití.)

Vzdálenost od ovladače: 30-40 metrů;

Lepší výkon: spolehlivý výběr frekvence a silná odolnost vůči rušení signálu.

## **OBSAH BALENÍ**

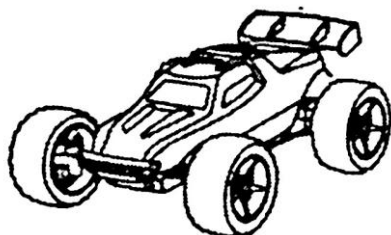

Model 1x

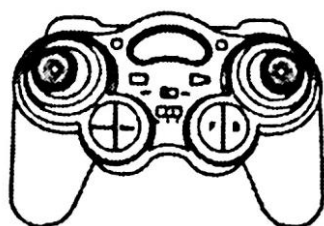

Ovladač 1x

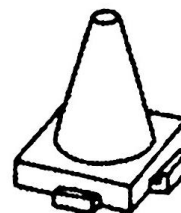

Dopravní kužel 20x



Anténa 1x

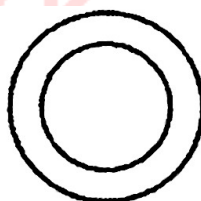

Pneumatiky 4x

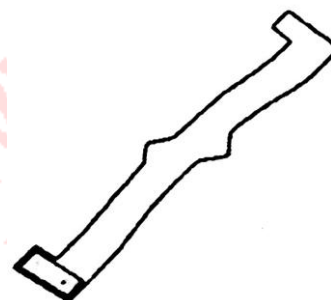

Ochranný kruh 1x

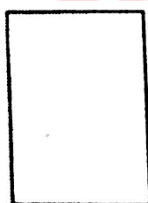

Návod k použití 1x

## PŘÍPRAVA:

1. Kryt baterii ovladače odšroubujte ve zázorněném směru a otevřete. Vložte 6x „AA“ baterie se správnou polaritou a poté je znovu zakryjte.

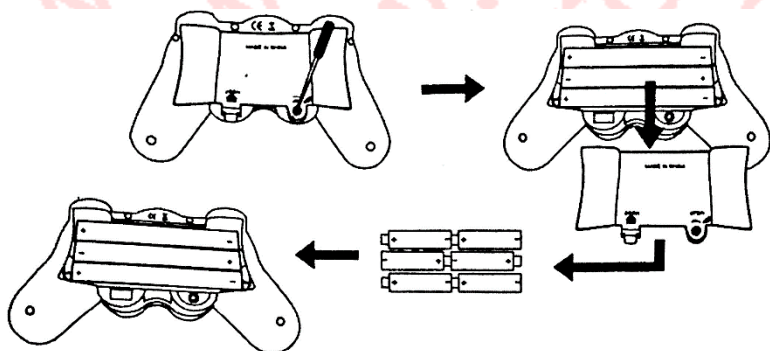

2. Vložte anténu do otvoru v ovladači (viz obrázek) a utáhněte.

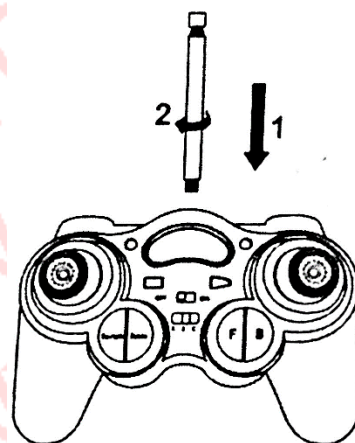

3. Připevněte ochrannou kruh na auto, nejdříve ztočte pás, aby se srovnal na kruhový tvar, přilnavý konec pásu musí být nahoře, aby bylo možné ho nalepit na spodní stranu auta.

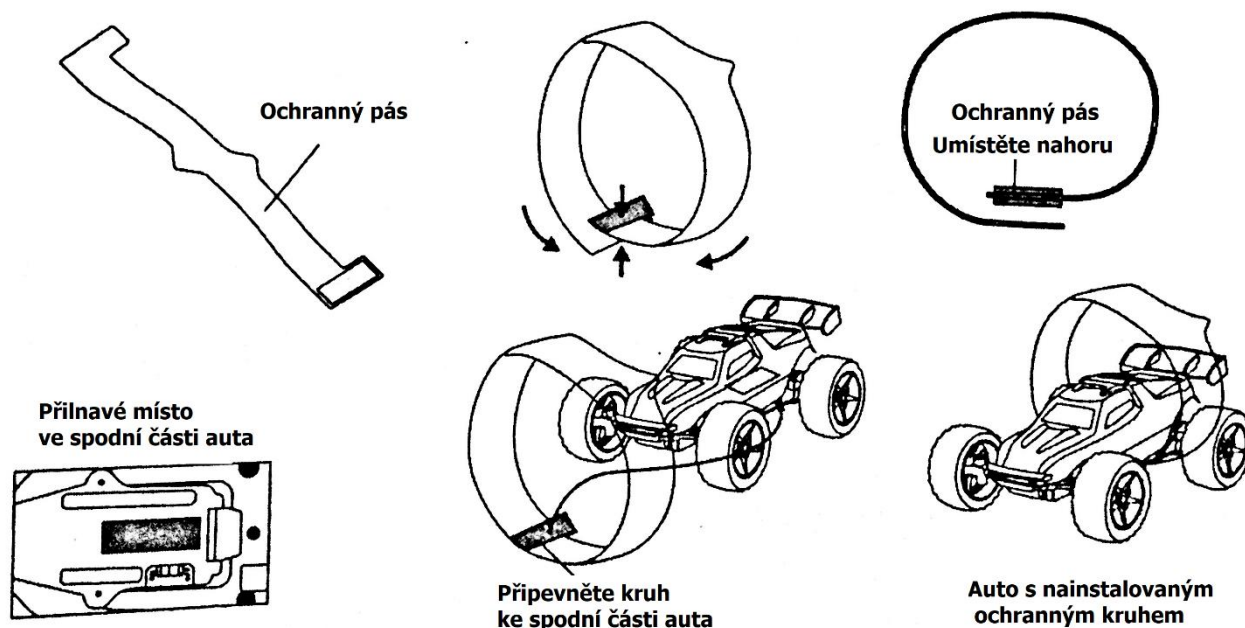

Auto s ochranným kruhem se může převrátit a poté pokračovat v jízdě.

## NABÍJENÍ:

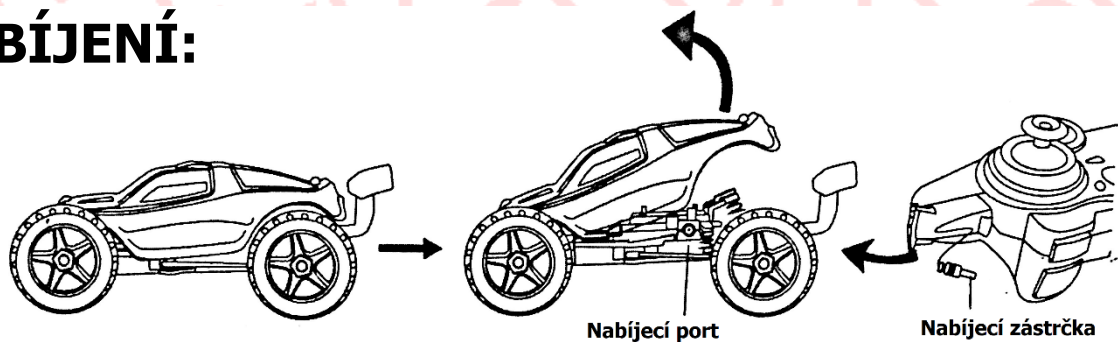

### A. Nabíjení z dálkového ovladače

Vyjměte nabíjecí zástrčku z dálkového ovladače, odklopte kryt auta ve směru šipky znázorněné na obrázku a zastrčte konektor do portu.

### B. Nabíjení přes USB

Vložte USB kabel do počítače, světelná dioda bude svítit;

Vložte kabel do nabíjecího portu a dioda zhasne.

Po přibližně hodinovém nabíjení se dioda opět rozsvítí, což znamená, že je nabíjení dokončené.

## OBSLUHA:

1. Zapněte auto a dálkový ovladač, světlo se rozsvítí, poté stlačte rychlostní páčku, vůz bude připraven.
2. Ovladač má 5 rychlostí. Stiskněte tlačítko akcelerace. Rychlost můžete změnit z 0 na 30 km/h. Stisknutím tlačítka plynule dosáhnete nejvyšší rychlosti.
3. Pokud je auto špatně vyrovnané a nejezdí rovně, použijte trimmer pro vyrovnání (viz obrázek níže).

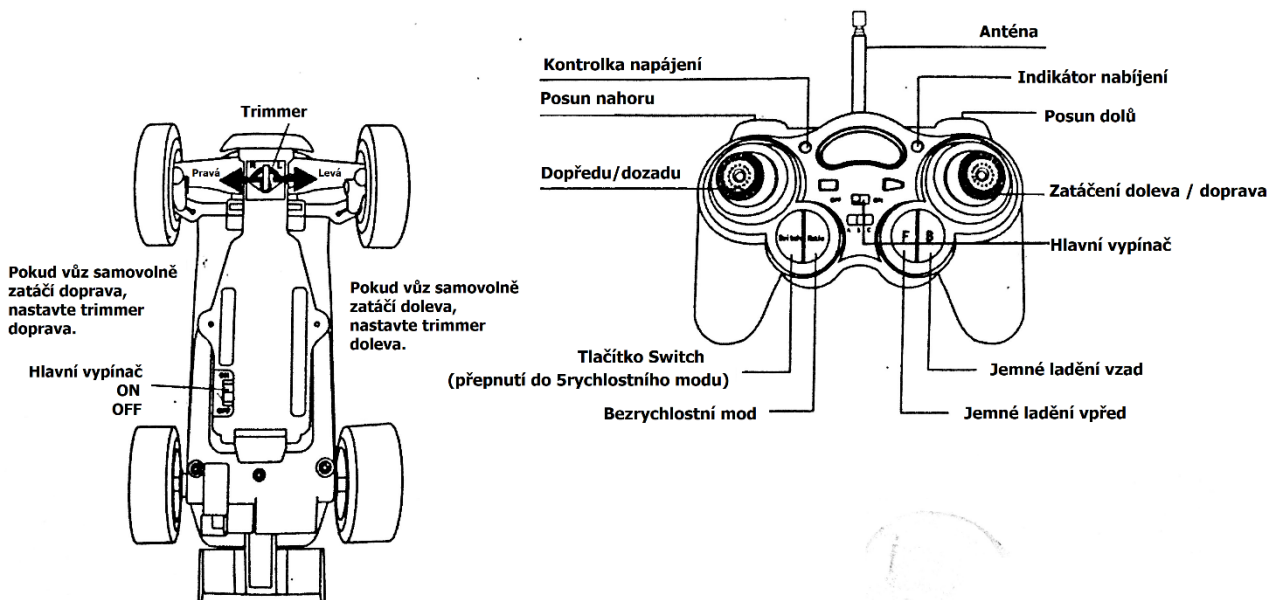

## DOVEDNOST:

Vysokorychlostní automobilová skákací show

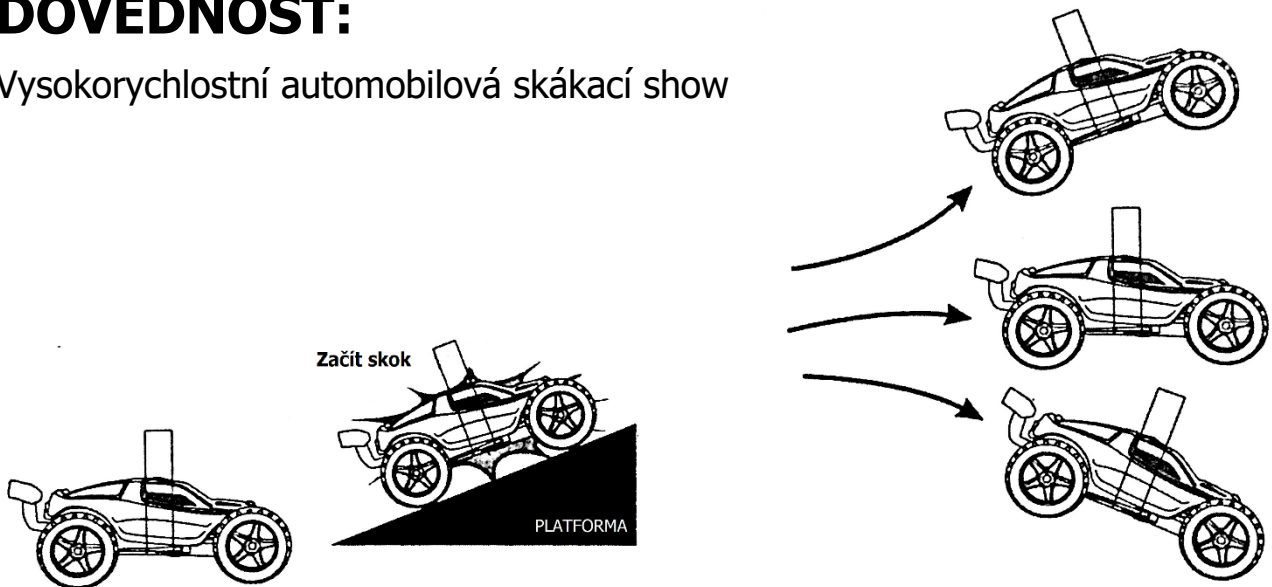

Různý styl skákání závisí na tvaru platformy.

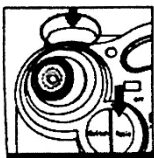

Klíčový bod 1: Nastavte páčku plynu do nejvyšší polohy a poté stiskněte tlačítko zrychlení, auto poletí nahoru.

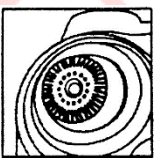

Klíčový bod 2: Pokud uvolníte plyn, auto poletí dolů.

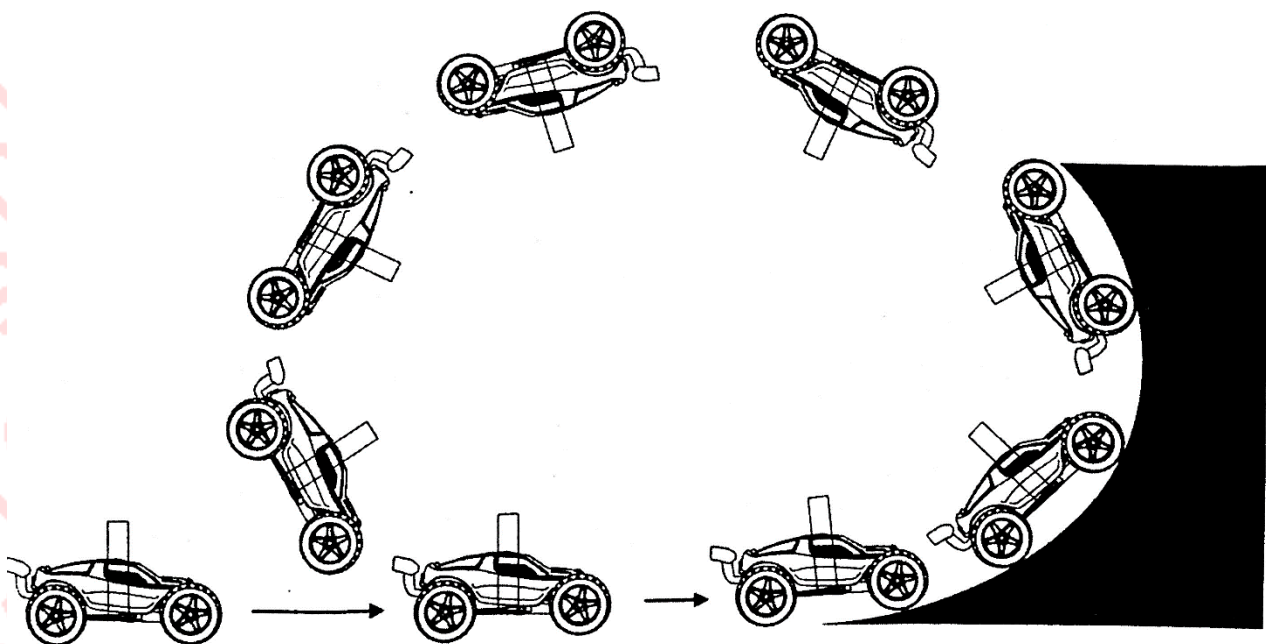

Můžete vyrobit jednoduché platformy pro zpestření hry s modelem.

Abyste zdokonalili skákání s modelem, musíte zvládnout vzletový skok a doskok. Při vzletu pod velkým úhlem (skoky na dlouhé vzdálenosti nebo skoky do výšky) je nejdůležitějším bodem rychlost, snažte se o co největší rychlost v momentu vzletu.

Upravte polohu automobilu ve vzduchu.

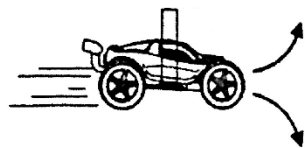

Držte páčku plynu: auto míří nahoru  
Povolte páčku plynu: auto míří dolů

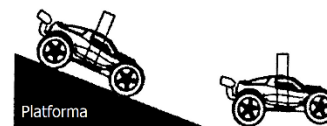
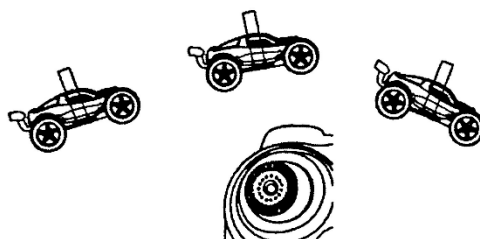

Nechte auto dokonale létat!

Při přistání auta zrychlete na maximum.

Auto umí vystoupat z kyblíku nebo kruhové trubky o průměru 20-40 cm.

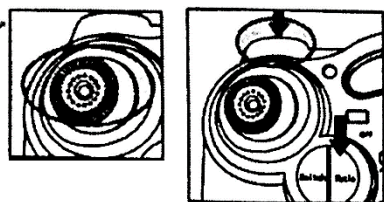

Stiskněte tlačítko akcelerace.

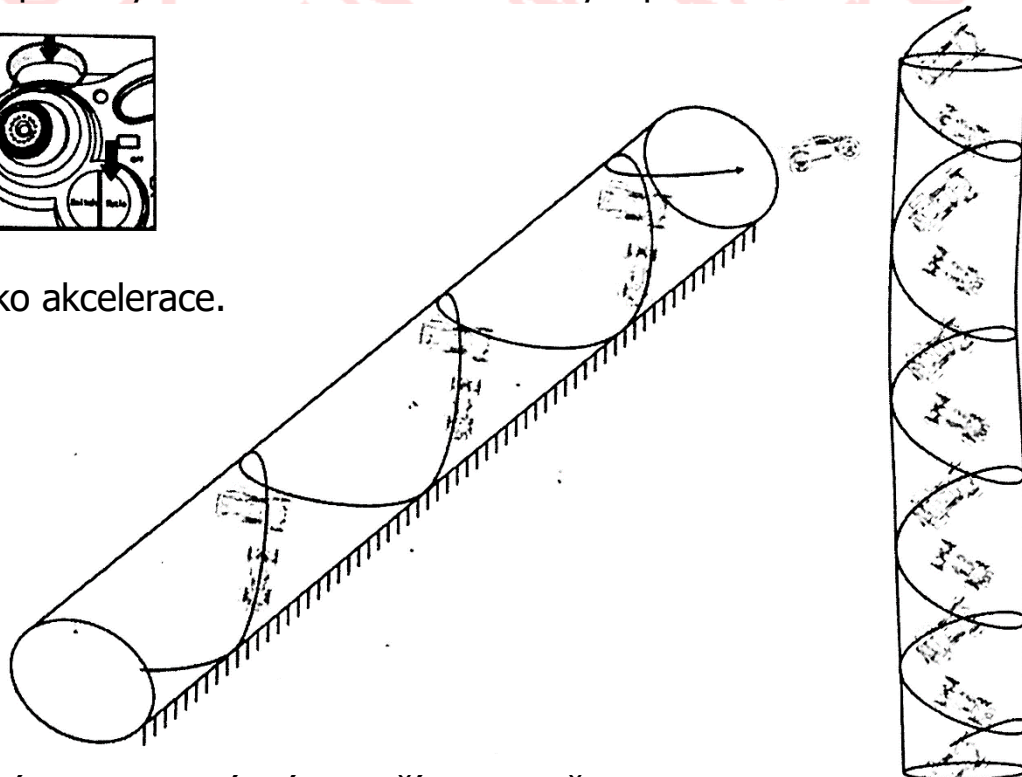

Další překvapení a senzacce závisí na vaší kreativitě.

## **UPOZORNĚNÍ:**

- a) Nedotýkejte se antény během hraní, nebo to ovlivní vzdálenost dosahu.  
Přenechte rozbitou anténu dospělému, aby si dítě neublížilo.
- b) Pokud auto zpomalí, nabijte ho podle výše uvedených pokynů.
- c) Nejezděte s autem příliš rychle, abyste se vyhnuli převrácení.
- d) Pokud kontrolka na ovladači nesvítí jasným světlem, vyměňte baterie.
- e) Při nabíjení dávejte pozor na zástrčku
- f) Pokud si již dále nechcete hrát s modelem, vypněte auto a vyjměte baterie.
- g) Nabíjení by se mělo provádět pod dohledem dospělé osoby. Pamatujte, že baterie by měly být dobíjecí.
- h) Nepoužívejte zároveň různé typy baterií.
- i) Dbejte na správnou polaritu baterií, aby nedošlo ke zkratu.
- j) Odstraňte plastové obaly.
- k) Ponechte si návod pro pozdější potřebu.
- I) Neobsluhujte model, ani jej nedávejte na mokré místo.

<b>Problémy a jejich řešení</b>	<b>Problém</b>	<b>Důvod</b>	<b>Řešení</b>
	Nelze ovládat auto	Docházejí baterie.	Vyměňte baterie. Vypínejte hlavní vypínač, když auto neobsluhujete.
		Baterie nejsou správně vloženy.	Ujistěte se, že jsou baterie vloženy správně.
		Hlavní vypínač není zapnutý.	Poznámka: Hlavní vypínač vozidla a ovladače by měl být před obsluhou auta v poloze „ON“.
	Auto zpomaluje	Docházejí baterie.	Nabijte baterii. Vypínejte hlavní vypínač, když auto neobsluhujete.
		Auto vyjelo z dostatečné vzdálenosti pro dosah signálu.	Pokud vůz zpomalí nebo přestane jezdit, přiblížte se s ovladačem na dostatečnou vzdálenost.
	Auto nejede rovně.	Trimmer není správně nastaven.	Seřídte trimmer, který je ve spodní části auta. Pokud auto zatáčí doleva, nastavte trimmer doleva; Pokud auto zatáčí doprava, nastavte trimmer doprava, dokud auto nejede rovně.
	Auto se vymknulo kontroly.	Signál je ovlivněn jiným vlněním v blízkosti.	Obsluhujte auto na místě bez rušivých vln.
		Auto není v dostatečné vzdálenosti pro ovládání.	Držte dálkový ovladač vysoko a přiblížte se k autu.
		Docházejí baterie.	Nabijte baterii. Vypínejte hlavní vypínač, když auto neobsluhujete.
Anténa není schopná odeslat signál.		Ujistěte se, že anténa směřuje na auto. Nedotýkejte se antény.	